



PORTE SEZIONALI





INDICE

TL&R40 DOGA MEDIA	12
TL&R40 DOGA INTERA	14
TL&R40 CASSETTONE	16
TL&R40 SLICK	18
TL&R40 SLICK PLUS	20
TL&R40 MICRORIB	22
TL&R40 MACRORIB	24
TL&R40 TOPRIB	26
PORTA PEDONALE LATERALE	28
PORTA PEDONALE LATERALE DOPPIA ANTA	29
PORTA PEDONALE INTEGRATA	30
APPLICAZIONI	31
FINESTRE IN ACCIAIO SPAZZOLATO	32
FINESTRE IN PVC DOPPIO ACRILICO	32
SEZIONI FINESTRATE	33
MECCANICA R40	34
MECCANICA TL	38
ACCESSORI	42
PORTA SEZIONALE A SCORRIMENTO LATERALE	44
MECCANICA SSD	46

Creatività illimitata

Vivi la libertà di esprimere le tue idee in ogni modo







Oltre la porta

Applicazioni in alluminio, finestre di vario tipo, una gamma infinita di colori.
Molteplici soluzioni per armonizzare la tua nuova porta al design della tua casa.
Senza rinunciare alla qualità delle nostre porte.

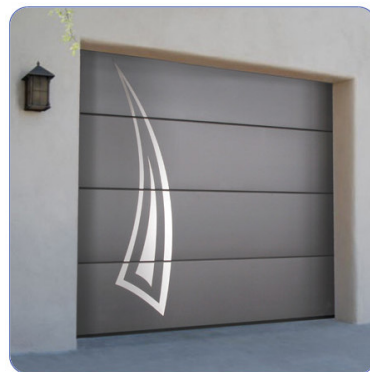



Look e funzionalità

Linee tese e forme quadre per un look minimalistico. O semplicemente la soluzione più efficace per chiudere i tuoi spazi dal mondo esterno.



TL&R40 | DOGA PICCOLA

Doge orizzontali da 10 cm per una porta semplice robusta dal look senza tempo. La soluzione più flessibile per ogni tipo di architettura. Disponibile anche in simil-legno nelle essenze: Quercia Dorata, Noce, Quercia Scura e Mogano.

La porta con pannello Doga Piccola è la soluzione più indicata per le porte di grandi dimensioni. Fino a 10 metri di larghezza.



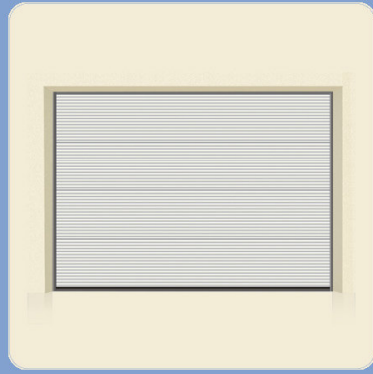

Verniciature simil-RAL disponibili a richiesta.



Goffrature:



RAL 9016 (legno)



RAL 9016 (stucco)



Simil-legno:



Quercia Dorata (legno)



Noce (legno)



Quercia Scura (legno)



Mogano (legno)

TL&R40 | DOGA MEDIA

Doghe orizzontali con passo di 25 cm. Una soluzione che ben si adatta a svariate tipologie di case. Dallo stile contemporaneo a quello più moderno. Disponibile con goffratura stucco, legno o liscio effetto seta. Offerta di base nella colorazione RAL 9016 ed a richiesta in tutti gli altri colori. Le versioni simil-legno sono sempre con finitura liscia nelle seguenti essenze: Quercia Dorata, Noce, Rovere.



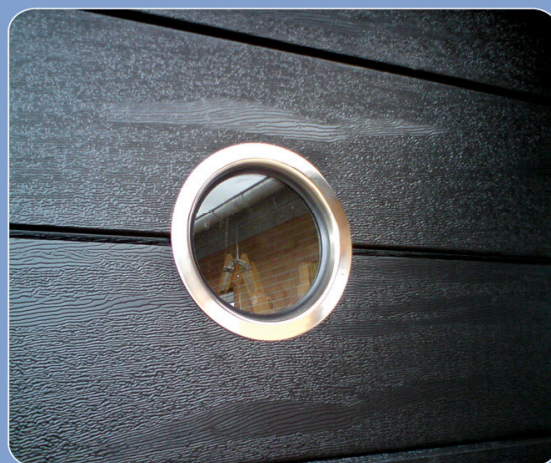
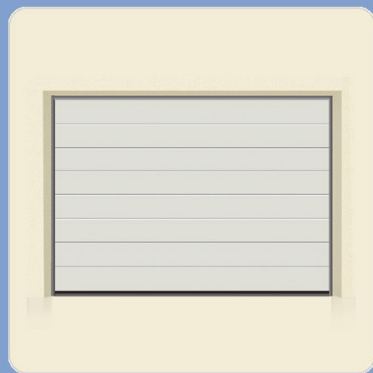

Verniciature simil-RAL
disponibili a richiesta.



Goffrature:



RAL 9016
(legno)



RAL 9016
(stucco)

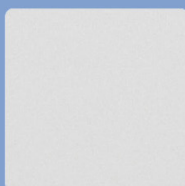

RAL 9016
(liscio)



Simil-legno:



Quercia Dorata
(liscio)



Noce
(liscio)



Rovere
(liscio)



TL&R40 | DOGA INTERA

Doga intera in sezioni da 500 o 610 mm di altezza. Una soluzione robusta ed elegante disponibile con goffratura legno o stucco. Particolarmente indicata per applicazioni di finestre in acciaio satinato ed inserti in alluminio.

Disponibile nella colorazione RAL 9016 ed a richiesta in tutti gli altri colori.



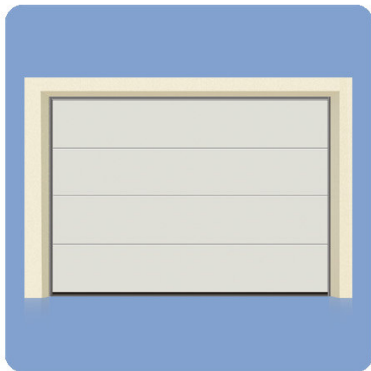

Verniciature simil-RAL
disponibili a richiesta.



Goffrature:

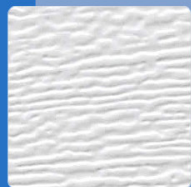

RAL 9016
(legno)



RAL 9016
(stucco)



TL&R40 Doga Intera



TL&R40 | CASSETTONE

La porta a Cassettoni in stile georgiano rappresenta un classico della nostra produzione. I cassettoni sono profondamente incisi nel pannello con linee ed angoli ben marcati. Indicata per case dallo stile tradizionale. Disponibile anche nella versione goffrata Quercia Dorata.





Verniciature simil-RAL
disponibili a richiesta.



Goffrature:



RAL 9016
(legno)



Simil-legno:



Quercia Dorata
(legno)

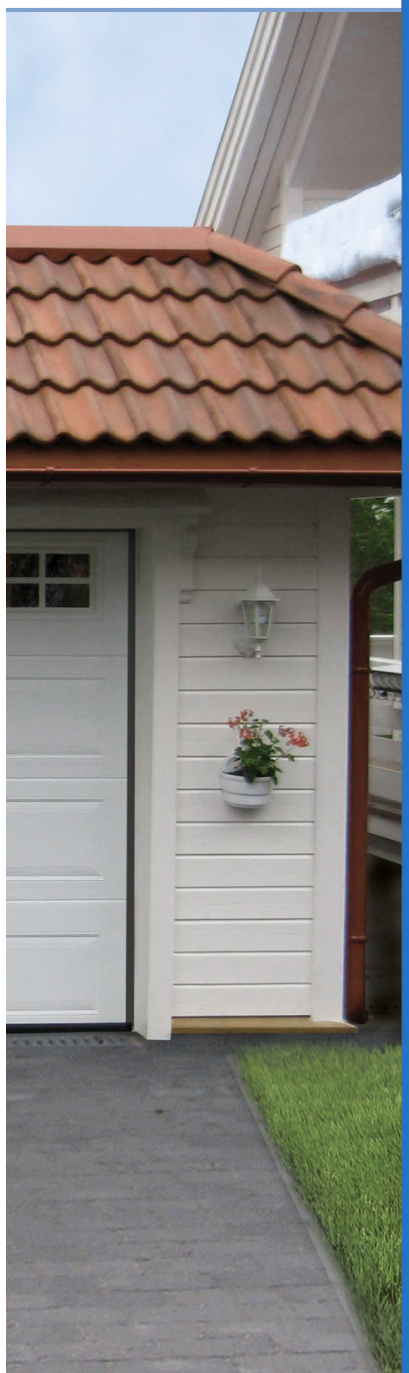

TL&R40 Cassettone

TL&R40 | SLICK

Il massimo dell'eleganza con i pannelli perfettamente piani e lisci. Lo spessore doppio della superficie esterna assicura un'assoluta planarità nel tempo ed un'elevata solidità della porta. Una porta trasversale che si inserisce in svariati contesti. Dalle case più moderne alle costruzioni più esclusive.



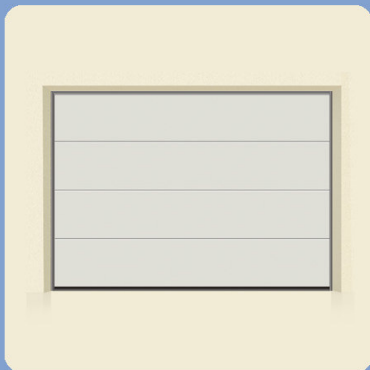

Verniciature simil-RAL
disponibili a richiesta.

Goffrature:

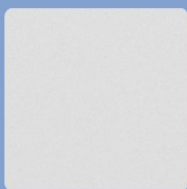

RAL 9016
(liscio)

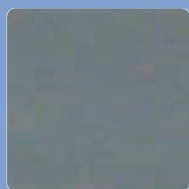

RAL 9006
(liscio)

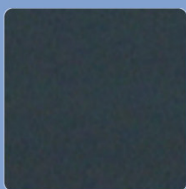

RAL 7016
(liscio)



TL&R40 | SLICK PLUS

Finiture esclusive

Il top della gamma è rappresentato dalle porte “Slick Plus”.
Manti esclusivi per esigenze uniche. Porte di design, oggetti
di arredamento. Finiture esclusive con pannelli effetto
Ruggine, effetto Acciaio spazzolato, Antracite e simil legno
Quercia Dorata.

Finiture esclusive con pannelli effetto Ruggine, effetto Acciaio
spazzolato, Antracite Grigio (simil RAL 7016), Antracite Nero
(simil RAL 9005) e Antracite Verde (simil RAL 6009).



TL&R40 Slick Plus

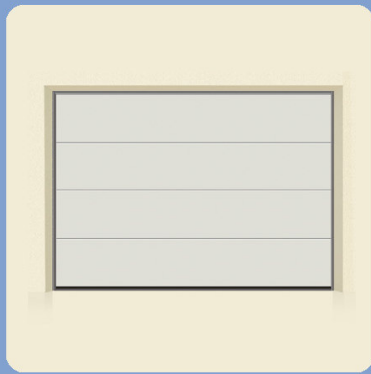

Verniciature simil-RAL
disponibili a richiesta.



Goffrature:



Quercia Dorata
(liscio)



Effetto Acciaio
(liscio)

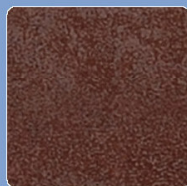

Effetto Ruggine
(liscio)

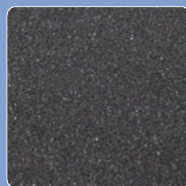

Antracite Grigio
(liscio)



Antracite Nero
(liscio)



Antracite Verde
(liscio)

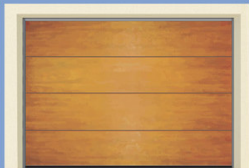

Quercia Dorata
(liscio)

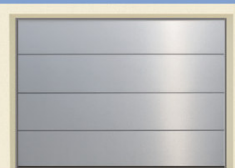

Effetto Acciaio
(liscio)

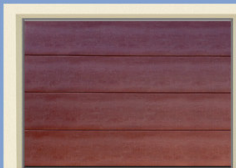

Effetto Ruggine
(liscio)



Antracite Grigio
(liscio)

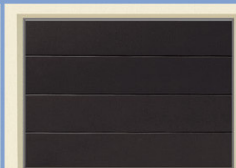

Antracite Nero
(liscio)



Antracite Verde
(liscio)



TL&R40 | MICRORIB

La soluzione migliore che coniuga design e solidità. Una porta robusta che ben si addice all'applicazione di finestre in acciaio satinato. Il pannello Microrib è caratterizzato da leggere ondulazioni con passo di 5 mm.

Disponibile nella colorazione RAL 9016 ed a richiesta in tutti gli altri colori.



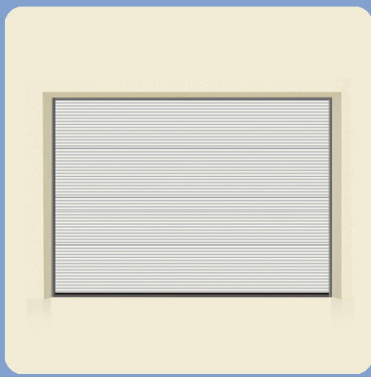

Verniciature simil-RAL
disponibili a richiesta.

Goffrature:



RAL 9016
(liscio)



TL&R40 | MACRORIB

La superficie della porta Macrorib è gofrata con leggere ondulazioni con passo da 10 mm. Una porta dall'aspetto piacevole sia per utenze residenziali che industriali.

Disponibile nella colorazione RAL 9007 ed a richiesta in tutti gli altri colori.



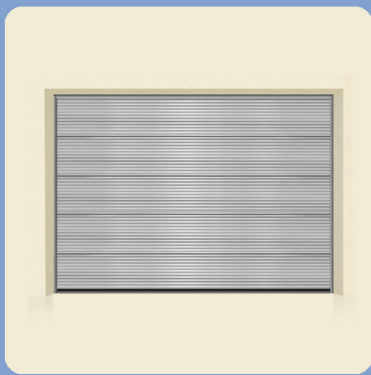

Verniciature simil-RAL
disponibili a richiesta.

Goffrature:



RAL 9007
(stucco)

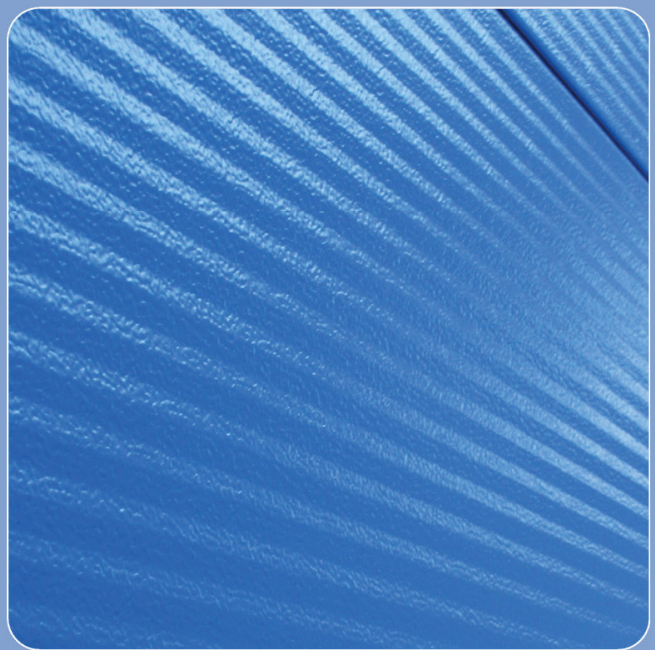

TL&R40 | TOPRIB

Un'altra interpretazione di alto livello: il manto TOPRIB. La doppia scanalatura a passo differenziato è una delle soluzioni più richieste nel mercato del design. Lo spessore generoso dell'acciaio assicura un pannello perfettamente planare. Tre scanalature dividono il pannello, rendendo inconfondibile la vostra porta.



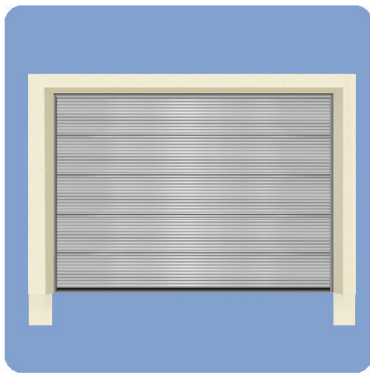

Verniciature simil-RAL
disponibili a richiesta.

Goffrature:

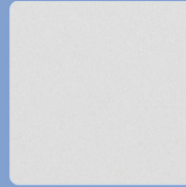

RAL 9016
(liscio)



TL&R40 Toprib



PORTA PEDONALE LATERALE

Produciamo porte che si combinano a qualsiasi modello di porta sezionale residenziale.

Le porte pedonali laterali sono prodotte con pannelli coibentati da 40 mm di spessore con poliuretano espanso senza CFC. La struttura delle porte è costruita con profili in alluminio e guarnizioni di tenuta. I pannelli e le finestre delle porte pedonali sono allineati ai pannelli ed alle finestre delle porte sezionali.

Il telaio della porta può essere ordinato con o senza cornici

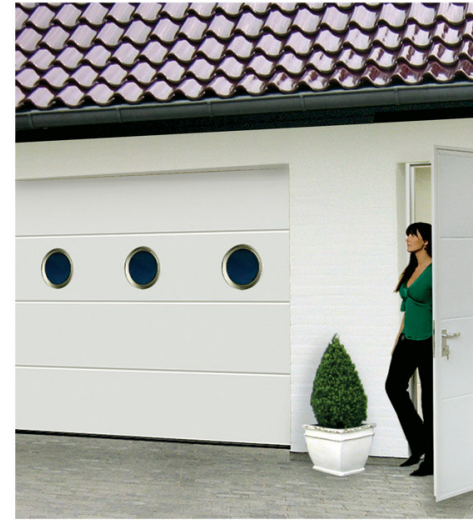

Senza cornici



Con cornici



Facile fissaggio a muro



Cerniere con molla di ritorno (chiudiporta)

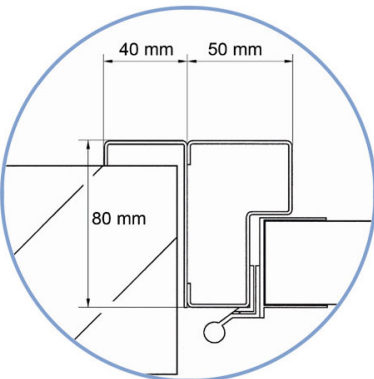

Layout telaio



Maniglia standard in argento, nero o bianco altri colori a richiesta

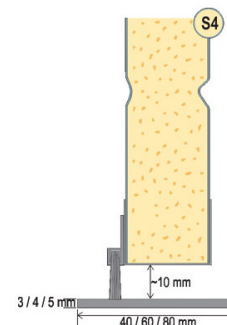
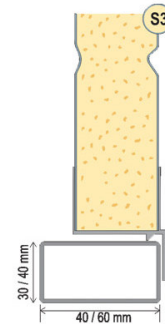
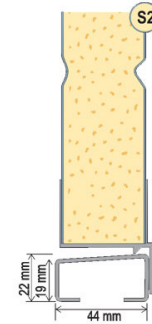
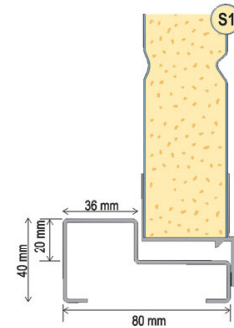

PORTA PEDONALE LATERALE DOPPIA ANTA

La doppia anta è raccomandata per apertura più larghe di 1300 mm.
Se utilizzata come ingresso ad un garage si consiglia la versione S4

Porta pedonale | Porta pedonale laterale doppia anta

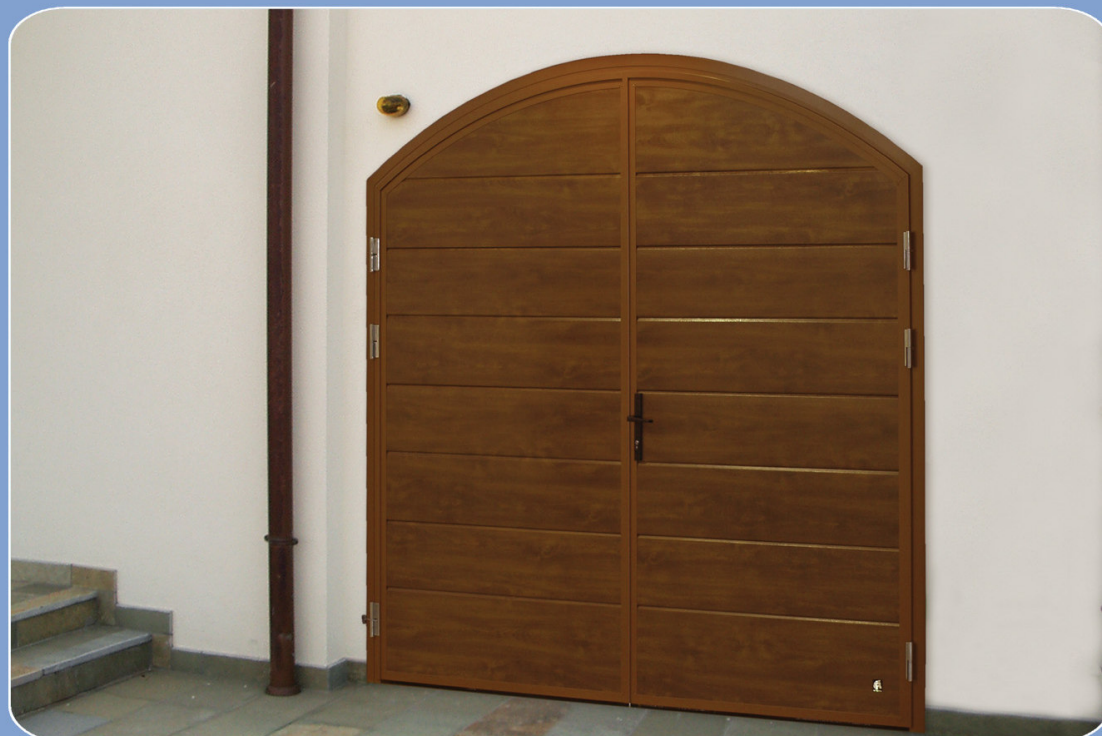

PORTA PEDONALE INTEGRATA

La soluzione ideale quando è richiesta un'entra aggiuntiva e non c'è spazio per realizzare una porta pedonale laterale. Le porte pedonali integrate sono fornite di serie con chiudiporta. Si può scegliere tra porta con soglia tradizionale oppure la nuova soglia ribassata, ideale per il passaggio con biciclette o mezzi con ruote.

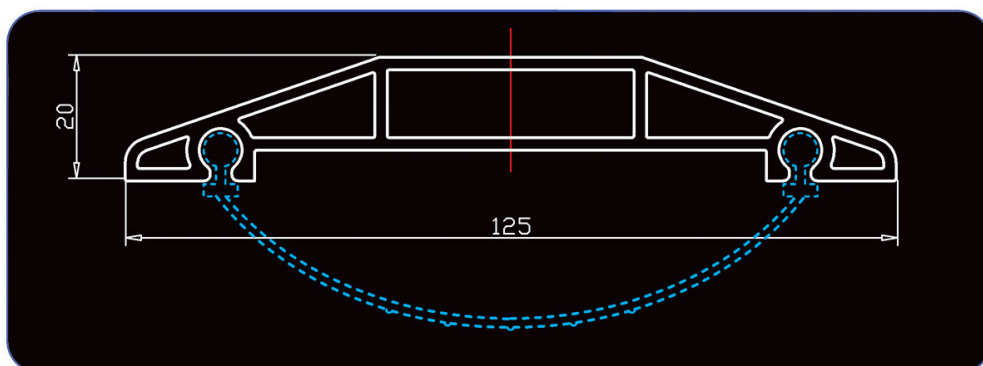

Porta pedonale integrata | Applicazioni

APPLICAZIONI

Ti offriamo svariate possibilità di personalizzazioni. Applicazioni speciali studiate assieme a te. Libera la tua creatività e realizza la porta dei tuoi sogni. Al resto ci pensiamo noi. Le applicazioni sono realizzate in acciaio spazzolato e possono essere verniciate in ogni tinta della tabella RAL.

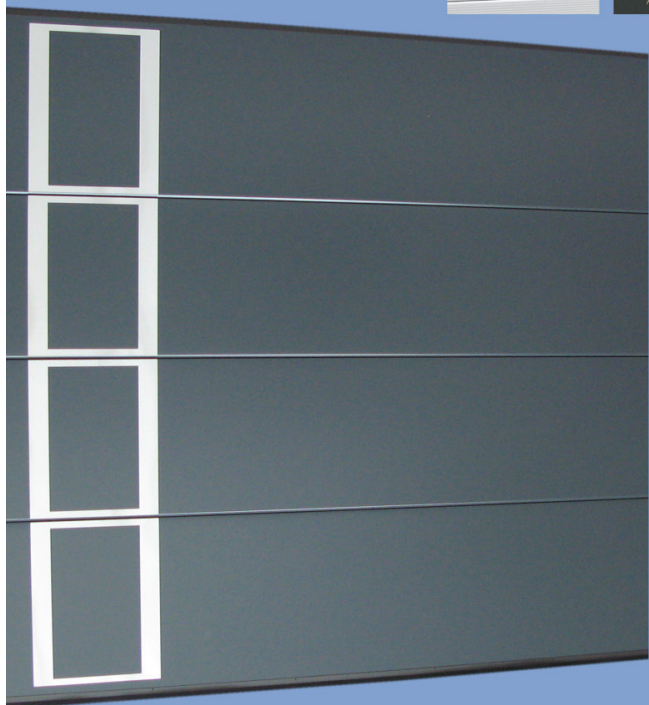
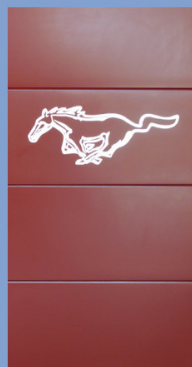

FINESTRE IN ACCIAIO SPAZZOLATO

Dona un look moderno e contemporaneo alla tua porta scegliendo le finestre all'interno della nostra vasta gamma.



805 x 155 mm



MAXI 315 x 315 mm

MEDIO 235 x 235 mm

MIN 155 x 155 mm



MAXI Ø 315 mm

MEDIO Ø 235 mm

MIN Ø 155 mm

FINESTRE IN PVC DOPPIO ACRILICO

Svariati tipi di finestre ed inserti per rendere unica la tua porta o combinarla allo stile della tua casa. I profili interni ed esterni possono essere verniciati nelle tinte desiderate.

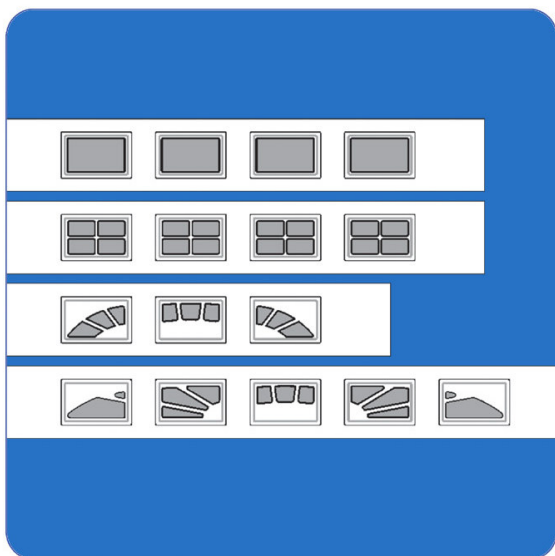

opaco

trasparente

effetto ghiaccio

Finestra in PVC doppio acrilico, trasparente, opaco o effetto ghiaccio.



Finestre in acciaio spazzolato | Finestre in pvc doppio acrilico | Sezioni finestrate

SEZIONI FINESTRATE

Le nostre porte possono essere fornite con sezioni finestrate con telaio in alluminio naturale, verniciato RAL o simil legno Quercia Dorata. Di serie con doppio acrilico trasparente e a richiesta con vero vetro.



MECCANICA R40

La porta sezionale R40 è stata studiata per assicurare un montaggio semplice e confortevole. L'architrave richiesto è estremamente ridotto ed è la soluzione ideale per il mono-garage sia delle nuove abitazioni che per le ristrutturazioni dai soffitti bassi. Realizzata su misura e pre-assemblata in fabbrica è la soluzione ideale per una rapida installazione.

Sistema guide sicuro ed affidabile. Tutti i cavi e le pulegge sono protette.



Le guarnizioni laterali fungono da efficace isolamento termico e da protezione contro il pizzicamento delle dita.

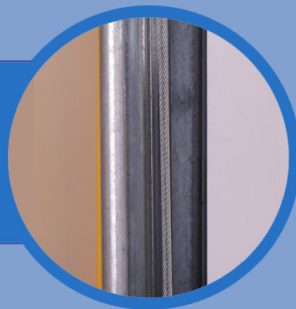

La guarnizione inferiore riduce la forza di impatto in caso di urto contro un corpo estraneo e compensa eventuali irregolarità del pavimento.





Le molle a trazione sono pre-assemblate in fabbrica. Possono essere montate sotto o di lato alla guida orizzontale. Sono caratterizzate per assicurare un montaggio ed un utilizzo sicuro della porta. Per la massima sicurezza in caso di rottura accidentale di una molla, ogni porta è dotata di 4 sistemi molla-cavo.



Ruote in nylon con cuscinetti integrati. Il massimo della durata e dell'affidabilità.



Protezione antisciacchiamento delle dita durante le fasi di movimentazione della porta.



Solide cerniere laterali con carrello regolabile. Il massimo dell'affidabilità e della sicurezza della porta.



Maniglia di sollevamento integrata nella piastra inferiore della porta per assicurare la movimentazione della porta in caso di mancanza di corrente.

MECCANICA R40

Elevata affidabilità

Il sistema guide R40 viene fornito completamente pre-assemblato con molle, guide e accessori. La porta con meccanica R40 è veramente di facile e veloce installazione. Viene fornita nelle dimensioni massima di 3000x2500 mm (per i manti Slick la lunghezza massima è di 2750 mm).

Specifiche tecniche come da direttiva EN 13241-1

Sistemi di sicurezza come da direttiva EN 13241

Molle a trazione

Ruote su cuscinetti a sfera

Guide ultra resistenti e sicure

Telaio rinforzato e con guarnizioni perimetrali

Porta testata e certificata secondo norme CE 89/107/EC

Pannelli con sistema antipizzicamento dita

Coibentazione pannelli tramite poliuretano esente CFC

R40 | ML

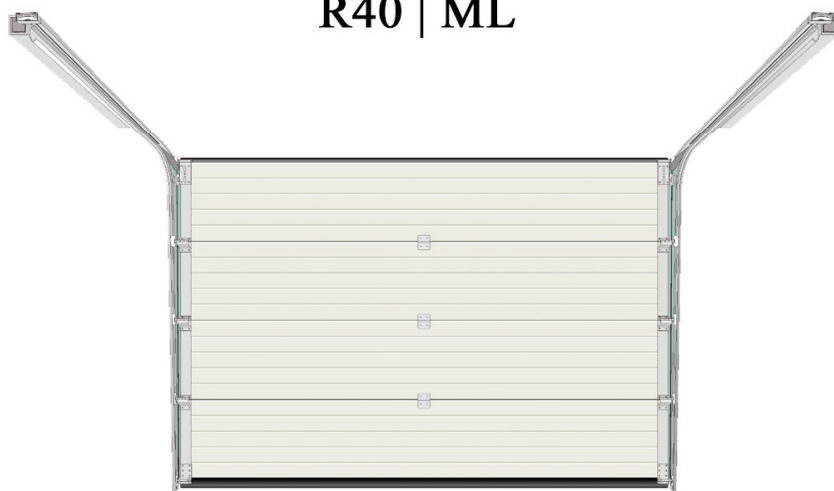

R40 | MS

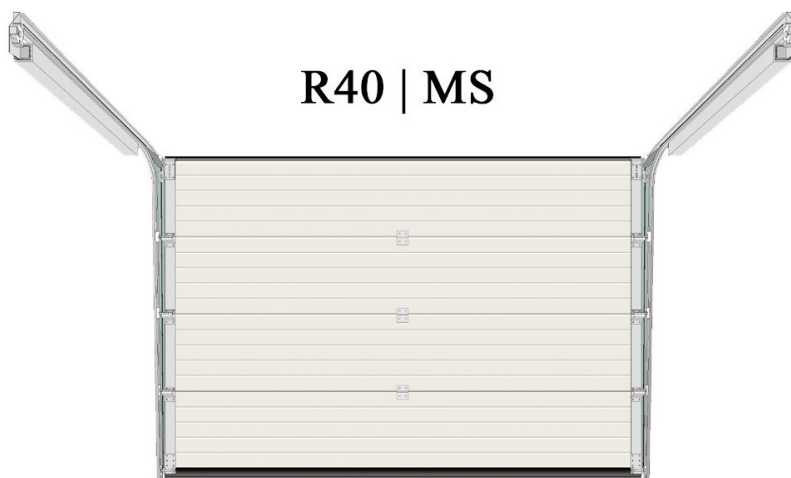

Coibentazione da
40 mm

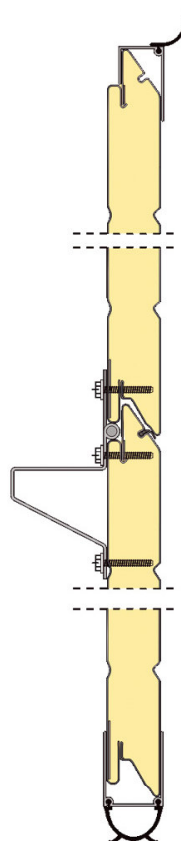

R40 | ML

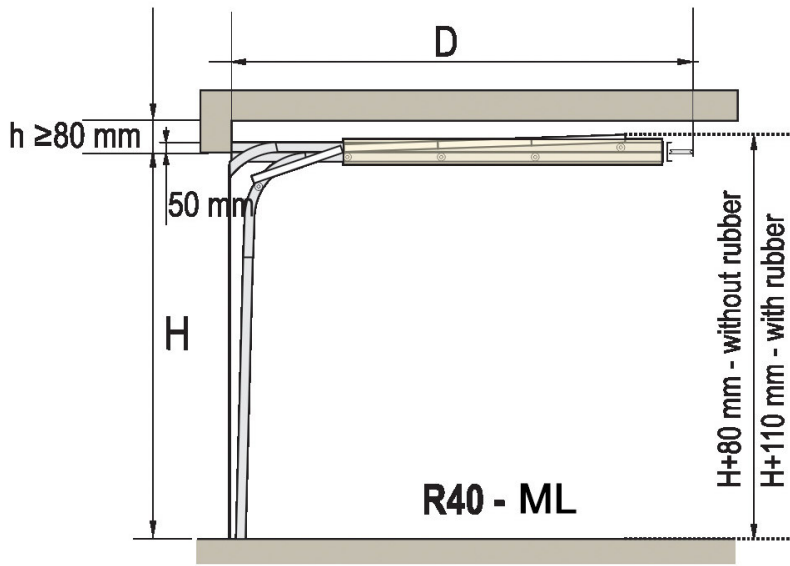

R40 - ML

H MIN. 80 mm - MANUALE
H MIN. 120 mm - MOTORIZZATO

R40 | MS

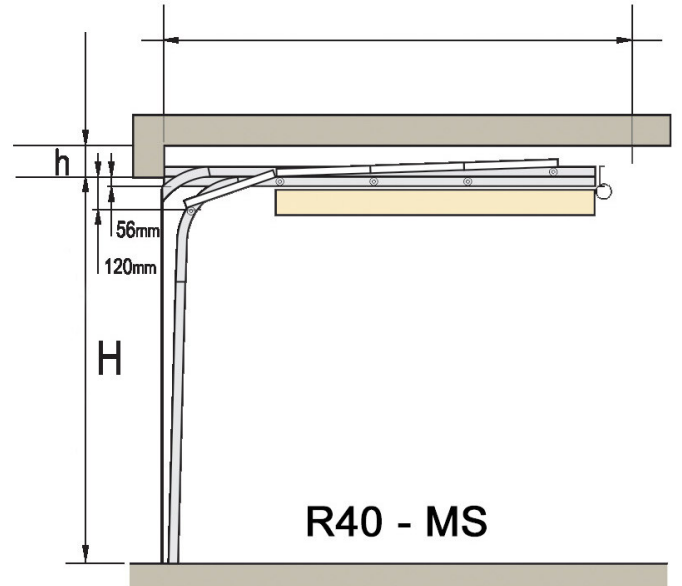

R40 - MS

H MIN. 80 mm - MANUALE
H MIN. 120 mm - MOTORIZZATO

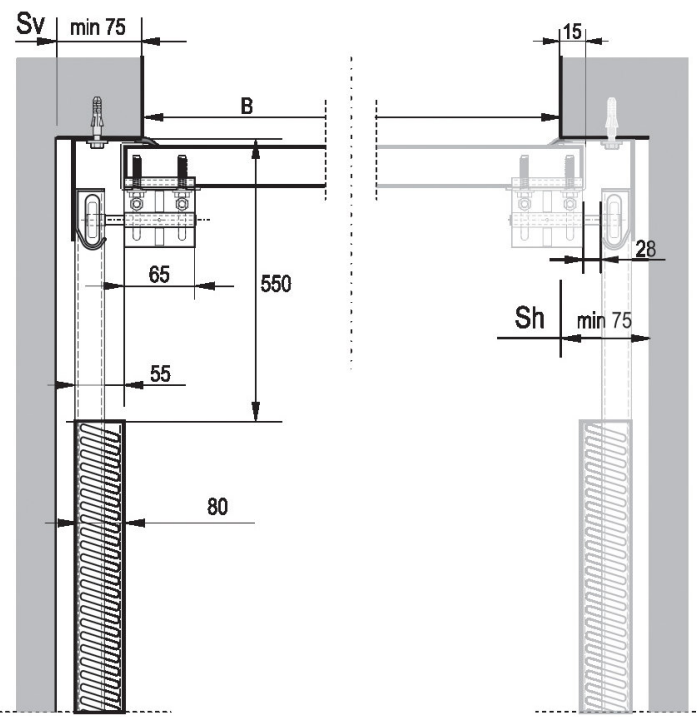
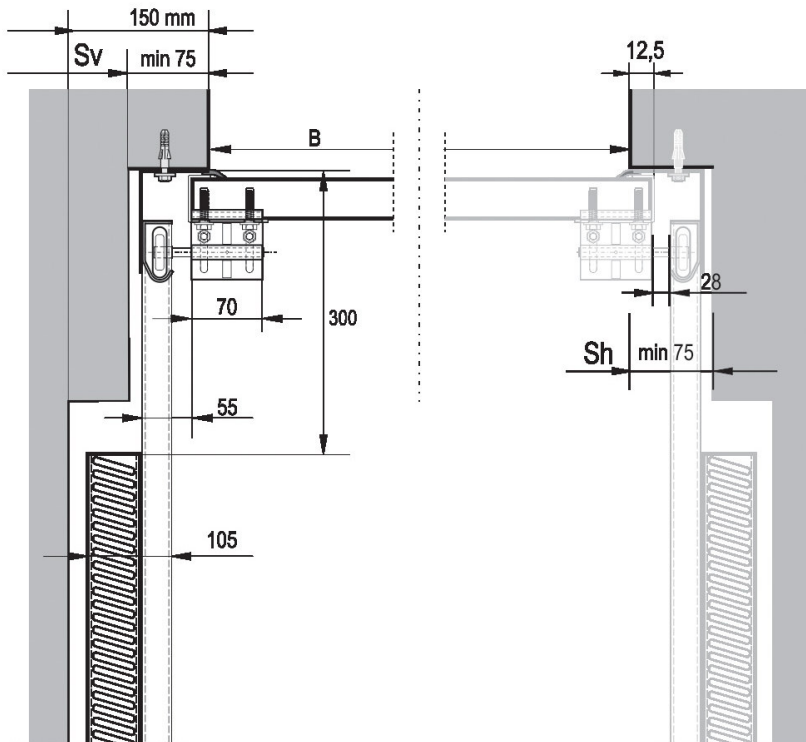

MECCANICA TL

La meccanica per porta sezionale residenziale tradizionale sviluppata secondo le più severe condizioni d'uso grazie anche all'esperienze maturate in campo industriale. L'esperienza produttiva decennale ha portato all'affinamento costruttivo di ogni singolo dettaglio. Tutto questo la chiamiamo Qualità Intelligente ed sempre in continuo sviluppo.

Sistema guide sicuro ed affidabile. Materiali di primaria qualità e spessori generosi.



Guarnizioni di chiusura perimetrali assicurano una perfetta chiusura verso l'esterno.

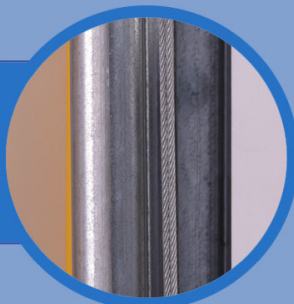

La guarnizione di chiusura inferiore funziona da paraurti ed elimina piccole imperfezioni del pavimento.





Molle a torsione. Ogni porta è fornita con sistema di sicurezza antirottura molle per ogni molla del sistema.



Le ruote con cuscinetti a sfera e parti d'attrito in nylon assicurano affidabilità e silenziosità di funzionamento.



Protezione antipizzicamento dita per la massima tranquillità d'uso come richiesta da normativa vigente.



Le robuste cerniere laterali assicurano uno scorrimento ottimale e scongiurano il pericolo di deragliamenti.



Pratica maniglia interna di sollevamento utile in caso di mancanza di corrente.

MECCANICA TL

Elevata affidabilità

La meccanica TL assicura un perfetto bilanciamento della porta indipendentemente dalle sue dimensioni e dagli opzionali installati. Per soddisfare ogni esigenza installativa la porta può essere fornita in versione LHR-FM (molle frontali) o LHR-RM (molle posteriori).

Specifiche tecniche come da direttiva EN 13241-1

Sistemi di sicurezza come da direttiva EN 13241

Molle a torsione

Ruote su cuscinetti a sfera

Guide ultra resistenti e sicure

Telaio rinforzato e con guarnizioni perimetrali

Porta testata e certificata secondo norme CE 89/107/EC

Pannelli con sistema antipizzicamento dita

Coibentazione pannelli tramite poliuretano esente CFC

TL | LHR-FM con molle a torsione

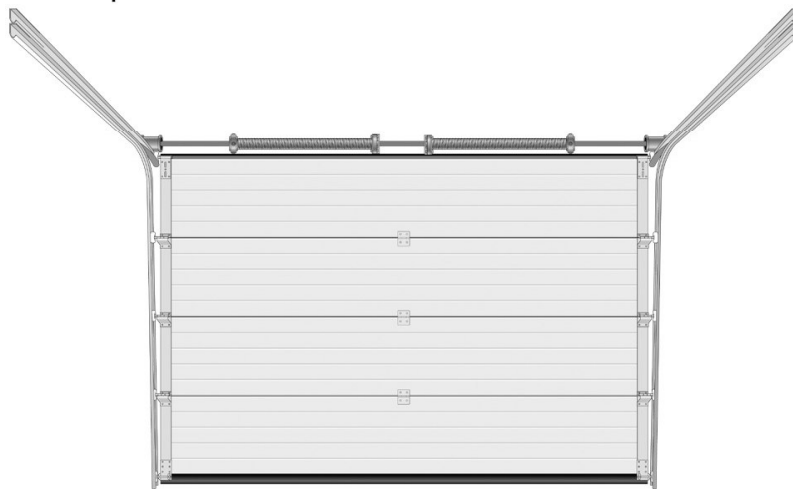

TL | LHR-RM con molle a torsione

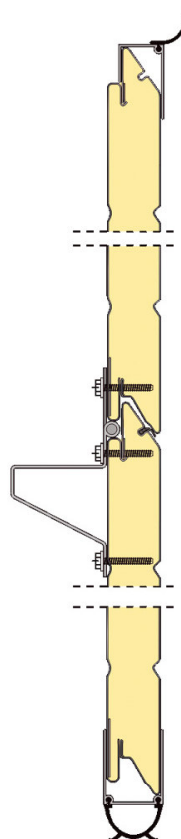
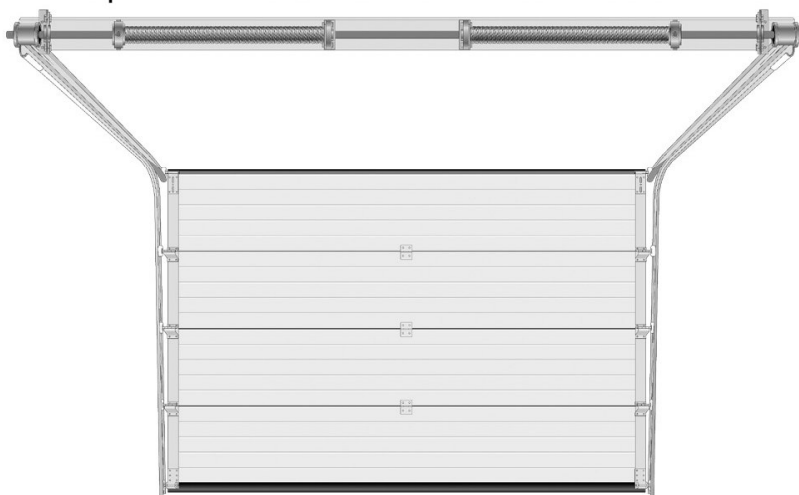

Coibentazione da
40 mm

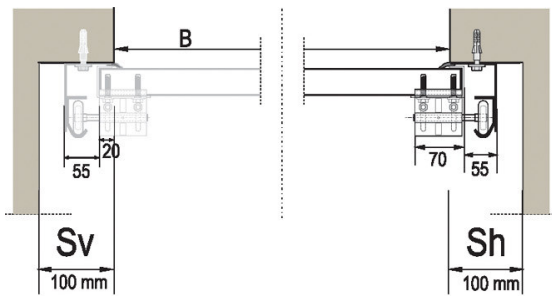

LHR FM architrave ribassato
doppia guida, molle frontali

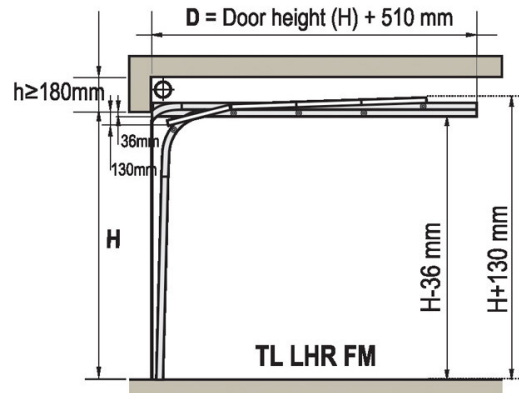

LHR RM architrave ribassato
doppia guida, molle posteriori

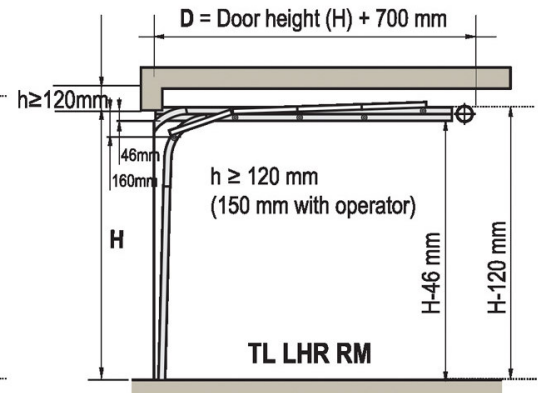

STD

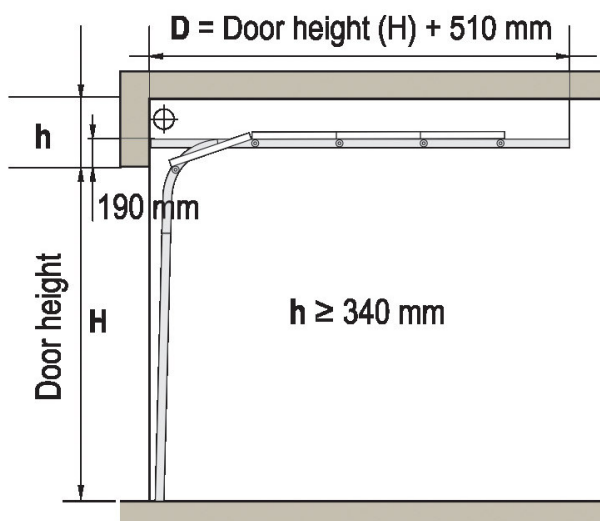

HL

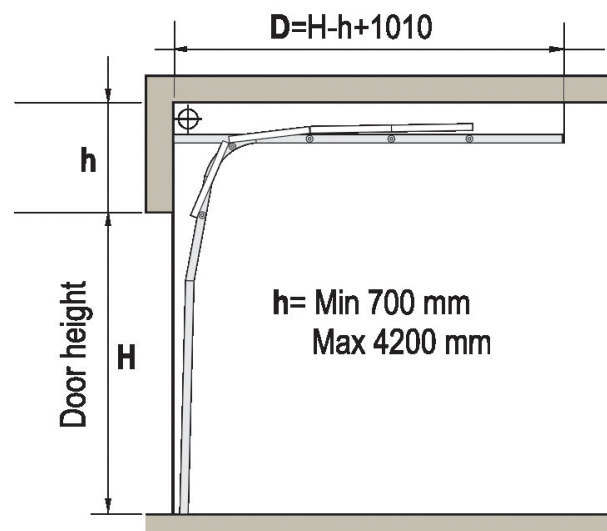

VL

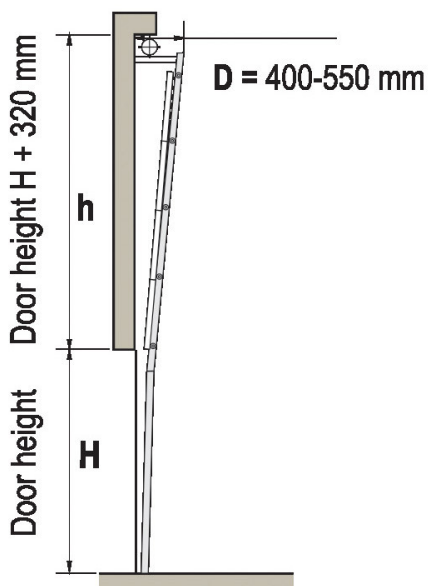

SOFFITTO INCLINATO

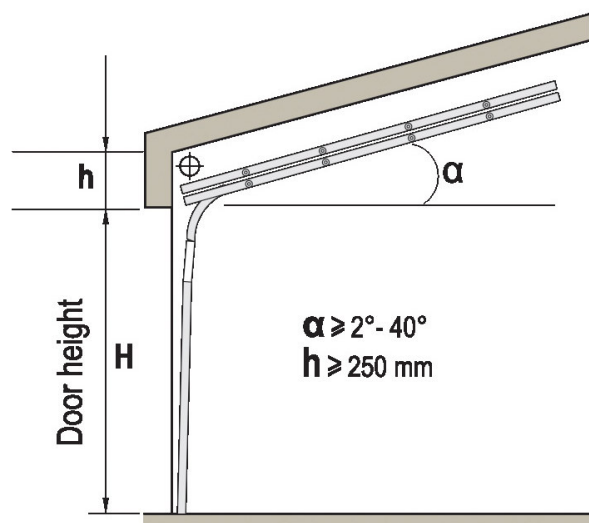



Telaio montaggio in luce con veletta da 120 mm (per porte R40 e LHR RM) con veletta da 180 mm (per porte LHR FM) spallette da 100 mm. Coibentazione pannelli tramite poliuretano esente CFC

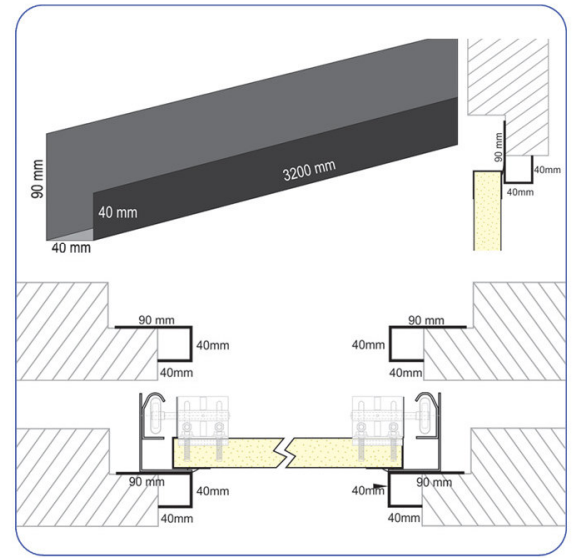

Veletta in alluminio. 120 mm; 180 mm.



Profilo di installazione in acciaio zincato verniciato nero. 40 x 40 x 90 x 3200 mm.

Veletta in PVC con guarnizione di chiusura (di series u porte R40) 120 mm x 40 mm. Colore standard nero. Disponibile nella stessa finitura della porta.

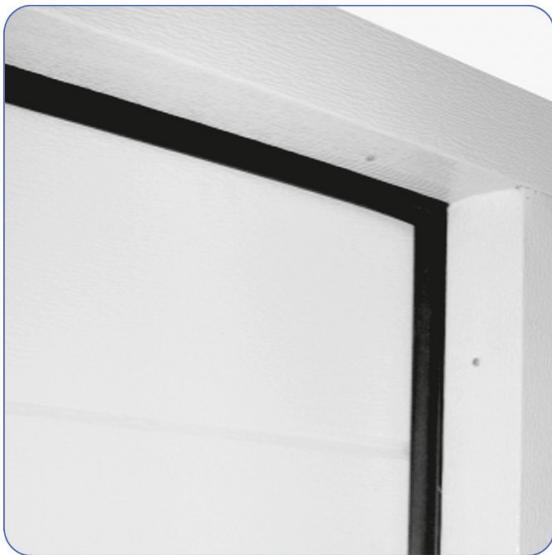

Carter copertura spallette 100 x 40 mm. Coordinati col manto della porta.

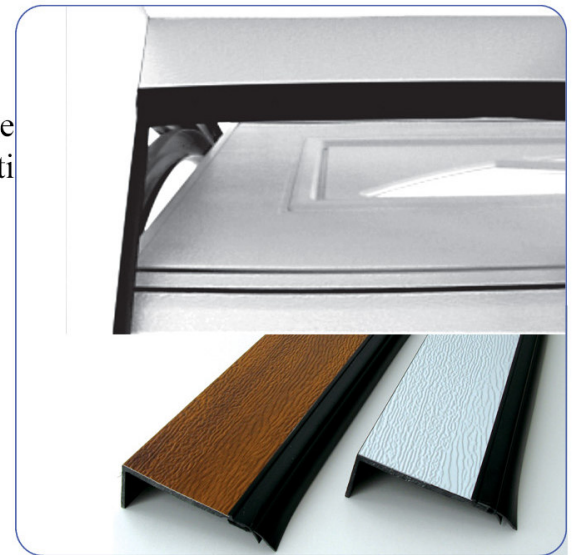

SERRATURA STANDARD



SERRATURA A POMOLO

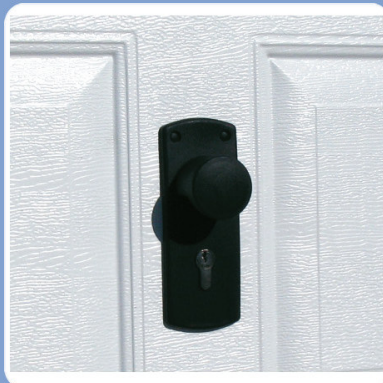

◀ La maggior parte delle porte viene fornita motorizzata. Per le porte manuali sono disponibili maniglie e serrature con design specifico.



MANIGLIA STANDARD



MANIGLIA A POMOLO

◀ Parti interne verniciate di bianco (cerniere, staffe inferiori e superiori) – di serie in Italia.

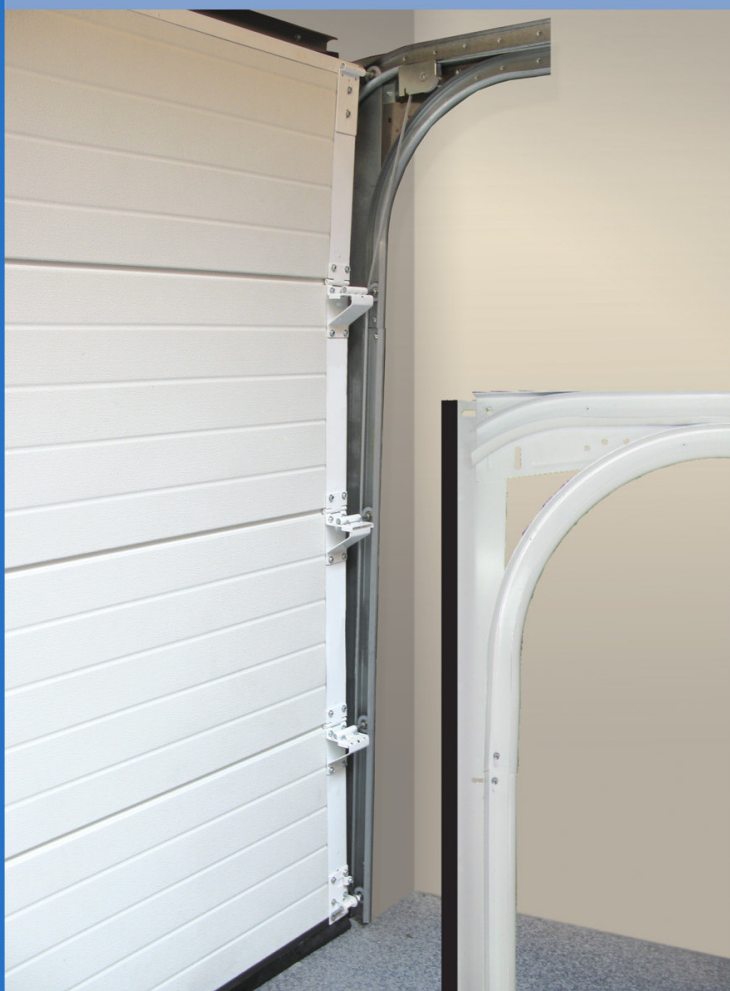

PORTA SEZIONALE A SCORRIMENTO LATERALE

- Look elegante, praticità d'uso ed alta affidabilità nel tempo.
- Vasto assortimento di manti disponibili.
- Apertura parziale per passaggio pedonale.
- Sistema guide in alluminio dalla bassa manutenzione. Carrelli di elevate qualità.
- Coibentazione da 40 mm e spazzolini su tutto il perimetro per un'elevato isolamento termico.
- Guida inferiore dal basso profilo che non richiede opere murarie.



Tipologia di manto:

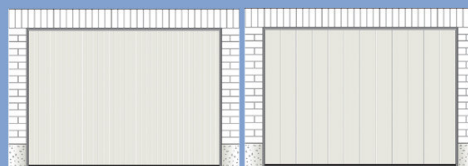

Doga Piccola

Doga Media

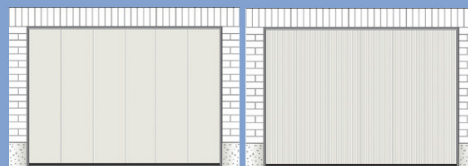

Doga Intera

Microrib

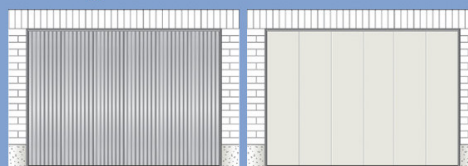

Macrorib

Slick

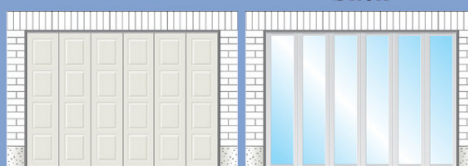

Cassettone

FV

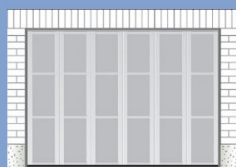

FV- con
riempimento
in alluminio



Porta sezionale a scorrimento laterale

Colori standard:



Verniciature simil-RAL
disponibili a richiesta.

Goffrature:



RAL 9016
(legno)



RAL 9016
(stucco)

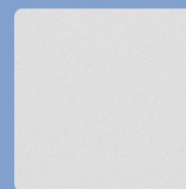

RAL 9016
(liscio)

MECCANICA SSD

Motore per azionamento elettrico.

Serratura per porta in versione manuale.

Spazzolini lungo tutto il perimetro della porta.

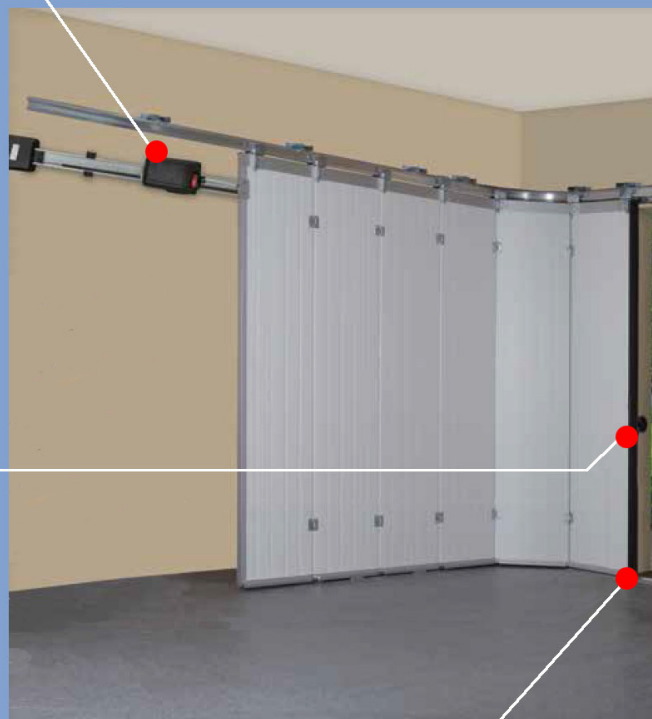



RM MOSTARDA & C. S. r. l.
CIRCONVALLAZIONE ORIENTALE 4733/A 00133 - ROMA
TEL: 06.72.67.07.82 -06.72.35.909 - FAX 06.72.67.11.79
info@rmmostarda.com - www.rmmostarda.com

